

CECH KLEMPÍŘŮ, POKRÝVAČŮ A TESAŘŮ ČR



vyhlašuje

SOUTĚŽ ODBORNÝCH DOVEDNOSTÍ UČŇŮ
zařazenou do Věstníku MŠMT ČR

MISTŘI VŠEDNÍCH DNŮ

oboru vzdělání **KLEMPÍŘ**, 23-55-H/01

XVI. ročník
„MISTROVSTVÍ ČESKÉ REPUBLIKY
S MEZINÁRODNÍ ÚČASTÍ“

pořádaný ve dnech

1. - 3. 3. 2023

u příležitosti konání Stavebního veletrhu Brno

Tato soutěž je zařazena do Přehlídky České ručičky 2023



České ručičky

Organizátor

Střední škola stavebních řemesel Brno-Bosonohy, příspěvková organizace

a

Generální sponzor soutěže

PROPOZICE SOUTĚŽE

- Termín soutěže:** 1. 3. – 3. 3. 2023.
- Místo konání:** Veletrhy Brno, a.s., Výstaviště 1, 647 00 Brno (BVV), pavilon P.
- Vyhlašovatel:** **Cech klempířů, pokrývačů a tesařů ČR**
Pražská 1279/18, Praha 10.
- Organizátor:** **Střední škola stavebních řemesel Brno–Bosonohy,**
příspěvková organizace, Pražská 636/38b, 642 00 Brno.
- Účast na soutěži:** Soutěže se zúčastní dvoučlenná družstva žáků oboru vzdělání **klempíř** s doprovodem pedagogického pracovníka nebo jedné dospělé osoby. **Žáci nesmí být starší 20 let.**
- Doprava:** Náklady na dopravu soutěžního družstva a pedagogického dozoru si hradí vysílající organizace. Vjezdy i parkování v areálu BVV jsou zajištěny.
- Pojištění soutěžících:** Pojištění soutěžících proti úrazu zabezpečuje vysílající organizace.
- Termín závazného potvrzení účasti:**
do 17. 2. 2023
e-mailem: vitkova@soubosonohy.cz
nebo poštou: SŠSŘ Brno-Bosonohy, p.o., Iva Vítková,
Pražská 636/38b, 642 00 Brno.
- Kontakty na pořadatele:**
- | | |
|----------------------|--|
| Mgr. Petr Vítek | zástupce ředitele pro odborný výcvik, tel.: 601 161 350 |
| Ing. František Tesař | gestor soutěže, tel.: 739 203 692, tesar@soubosonohy.cz |
| Iva Vítková | asistentka, tel.: 725 897 403, vitkova@soubosonohy.cz |
| Ing. Jiří Košťál | ředitel SŠSŘ Brno-Bosonohy, tel.: 547 120 655 |
| Jana Nováková | sekretariát, tel.: 547 120 661, sekretariat@soubosonohy.cz |

HARMONOGRAM SOUTĚŽE

úterý 28. 2. 2023

16:00 – 22:00 příjezd a ubytování, studený balíček k vyzvednutí na ubytovně

středa 1. 3. 2023

6:00 – 8:00 snídaně pro ubytované z úterý

7:00 – 9:30 příjezd a ubytování,
registrace účastníků a pedagogického doprovodu, jídelna školy
(rozdání vjezdů na BVV a čísel maket)

10:00 – 10:15 slavnostní zahájení a přivítání soutěžících

10:15 – 10:45 teoretická část – písemné testy, jídelna školy (psací potřeby s sebou)

11:00 – 11:30 přesun soutěžících (už v pracovním oblečení a s nářadím) a doprovodu
na určené parkoviště BVV (viz mapa str. 13)

11:45 zahájení soutěží, pavilon P, Výstaviště Brno

12:30 – 13:30 oběd – každé družstvo bude individuálně vyzváno

11:45 – 17:30 soutěž družstev – úklid pracoviště

17:30 – 18:00 odjezd zpět na SŠSŘ Brno-Bosonohy

18:00 – 19:00 večere v jídelně školy

čtvrtek 2. 3. 2023

7:00 – 8:00 snídaně v jídelně školy

8:30 – 9:00 přesun na soutěž do areálu BVV (už v pracovním oblečení)

9:00 – 12:00 soutěž družstev

12:00 – 13:00 oběd – každé družstvo bude individuálně vyzváno

13:00 – 17:00 soutěž družstev – úklid pracoviště a předání hotového díla rozhodčím

Kdo splní soutěžní úkol, má osobní volno na prohlídku expozic v areálu BVV.

17:00 – 18:00 závěrečné hodnocení

18:00 – 18:30 odjezd zpět na SŠSŘ Brno-Bosonohy

18:30 – 19:30 večere v jídelně školy

pátek 3. 3. 2023

7:00 – 8:00 snídaně v jídelně školy

10:00 slavnostní vyhlášení soutěže na SŠSŘ Brno-Bosonohy

Po ukončení slavnostního vyhlášení bude pro všechny účastníky zajištěn
závěrečný obědový raut.

ORGANIZAČNÍ POKYNY

Ve středu po příjezdu na Střední školu stavebních řemesel Brno-Bosonohy se všichni soutěžící od prezentují v jídelně školy a ubytují se. Čísla maket budou přidělena organizátorem dle pořadí přijatých přihlášek.

Písemné testy z odborných znalostí proběhnou v jídelně školy, před odjezdem na BVV. Otázky jsou použity z jednotného zadání závěrečných zkoušek pro daný obor (20 otázek). Soutěžní družstvo bude odpovídat na testové otázky společně (1 test). Po vyhodnocení získané body tvoří cca 15 % z celkového součtu bodů.

Po příjezdu na soutěžní areál (BVV) si každý připraví u svého vylosovaného modelu náradí, popřípadě zkontroluje zázemí, přichystaný materiál a vyčká startovního povelu.

Hodnocení soutěže bude prováděno zástupcem Cechu KPT ČR, zástupcem generálního sponzora – firmy Zambelli-technik spol. s r.o. a odborníkem na klempířské práce z praxe v průběhu celé soutěže a bude ukončeno následovně po předání díla.

Pro dodržování BOZP je předepsaný řádný pracovní oděv a pracovní obuv.

Po ukončení a úklidu pracoviště oznámí soutěžící ukončení úkolu.

Po dobu soutěže nemá pedagogický doprovod povolený přístup k soutěžícím družstvům. Je nepřípustné poskytovat rady a pomoc soutěžícím v průběhu provádění soutěžního úkolu. Veškeré dotazy soutěžících budou směřovány k rozhodčím.

POZNÁMKY/ZVLÁŠTNÍ USTANOVENÍ

Přesuny žáků a doprovodu, včetně pracovního náradí soutěžících z areálu školy na výstaviště a po ukončení soutěže zpět si zajišťují školy svými vlastními auty.

Pedagogický doprovod má možnost v průběhu soutěže opustit areál výstaviště (například pro návštěvu centra Brna). V takovém případě organizátor zajistí pro jeho bezplatný návrat na BVV vstupenku.

Možnost vyvěšení vlastních bannerů, případně vlajek soutěžících škol u soutěžního místa.

Po dohodě s garantem soutěže a po ukončení Stavebního veletrhu (4. 3. 2023) bude možné si odvézt vlastní vytvořené dílo/soutěžní úkol. Díla budou k vyzvednutí v místě SŠSR do 20. 3. 2023.

POSTUP PŘI PROTESTECH

- 1) Písemné zpracování protestu a předání protestu prostřednictvím gestora soutěže předsedovi hodnotící komise.
- 3) Konečná instance je představenstvo Cechu KPT ČR.
- 4) Protest je možné podat nejpozději do 60 minut po vyhlášení soutěže.

SOUTĚŽNÍ ÚKOL

Úkolem praktické části soutěže bude

Montáž okapního systému f. ZAMBELLI, oplechování římsy s návazností na plechovou fasádu s úhlovou drážkou a plechová krytina na dvojitou drážku.

Model (Obr. 1) je zhotoven z OSB desky, proto všechny kotvicí prvky budou šroubovány dodanými vruty. Doporučuje se průbojník na případné probití atypické příponky.

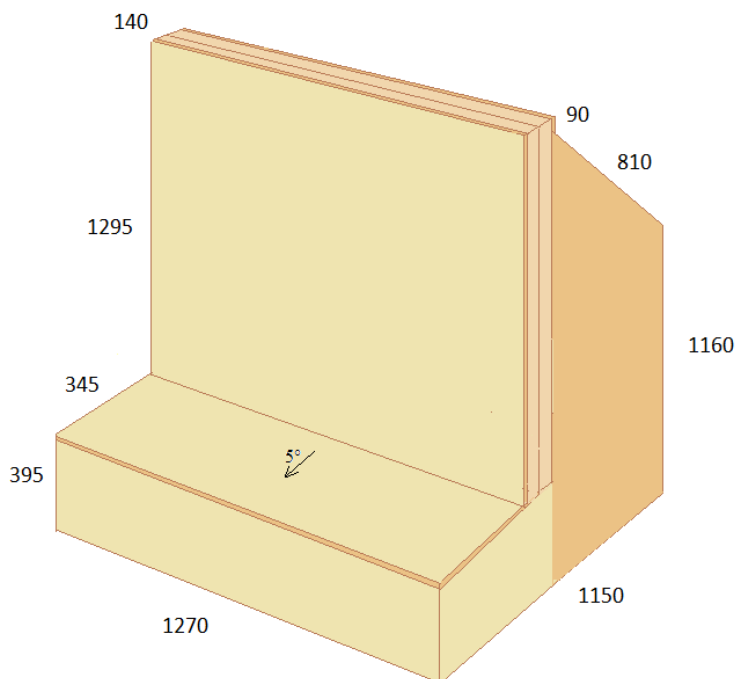

Obr. 1

Materiál – pozinkovaný plech 0,55mm. Na modelu soutěžící začínají montáží podokapních žlabů, včetně odpadních rour s výtokovou klapkou pro sběrnou nádobu vysokou 350 mm. Vodotěsnost spojů bude provedena nýtováním a pájením. Oplechování bude přímo na deskách, bez separační vrstvy a bez použití doplňkových opatření (těsnící páska v drážce, ...).

Okapní hrany se osadí podkladním plechem. Z formátované římsy, bude voda svedena do žlabu a na jedné straně osazena závětrnou lištou. Drážková fasáda kotvena příponkami, na úhlovou drážku. Štítové hrany fasády budou oplechovány svislou – rovinnou závětrnou lištou, kotvenou vruty a krycími kloboučky. Drážková fasáda kotvena příponkami, na úhlovou drážku.

Sklonitá střecha bude na dvojitou drážku, kompletně ručně zhotovená, na štítech zakončena závětrnou lištou, upevněnou vruty s kloboučky. Oplechování atiky bude na naháknuté a šroubované. Reklamní tabule bude s návodem na montáž.

Pro provedení díla budou dodány všechny běžné klempířské komponenty: příponky klasické (kalhotky, Obr. 2), příponky pevné na úhlovou drážku (Obr. 3), kloboučky (Obr. 4) a páskové příponky (Obr. 5).



Obr. 2



Obr. 3



Obr. 4

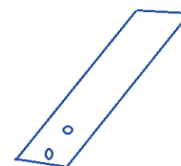

Obr. 5

Komponenty

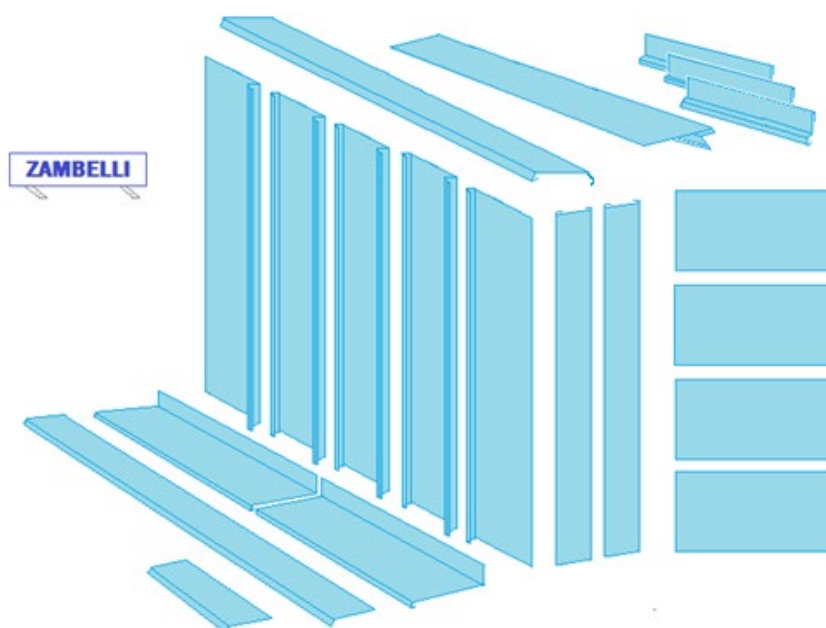

Obr. 6

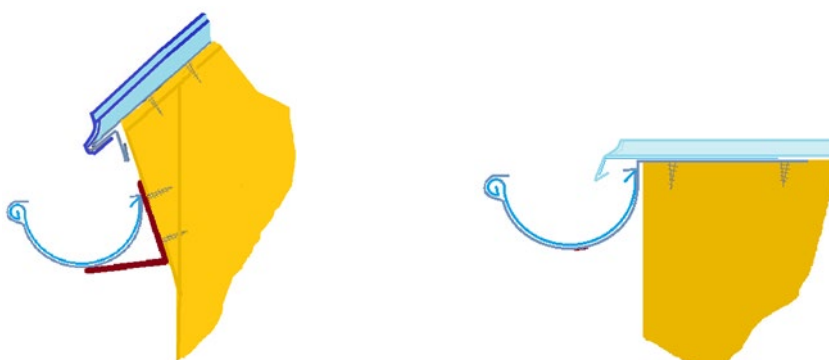

Obr. 7 - Zapravení u okapu



Obr. 8 – Napojení fasády

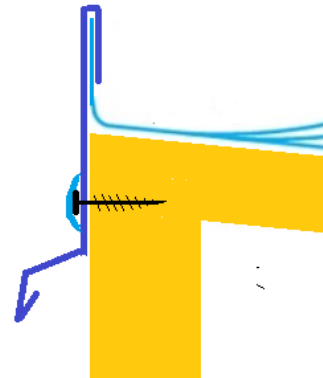

Obr. 9 - Závětná lišta

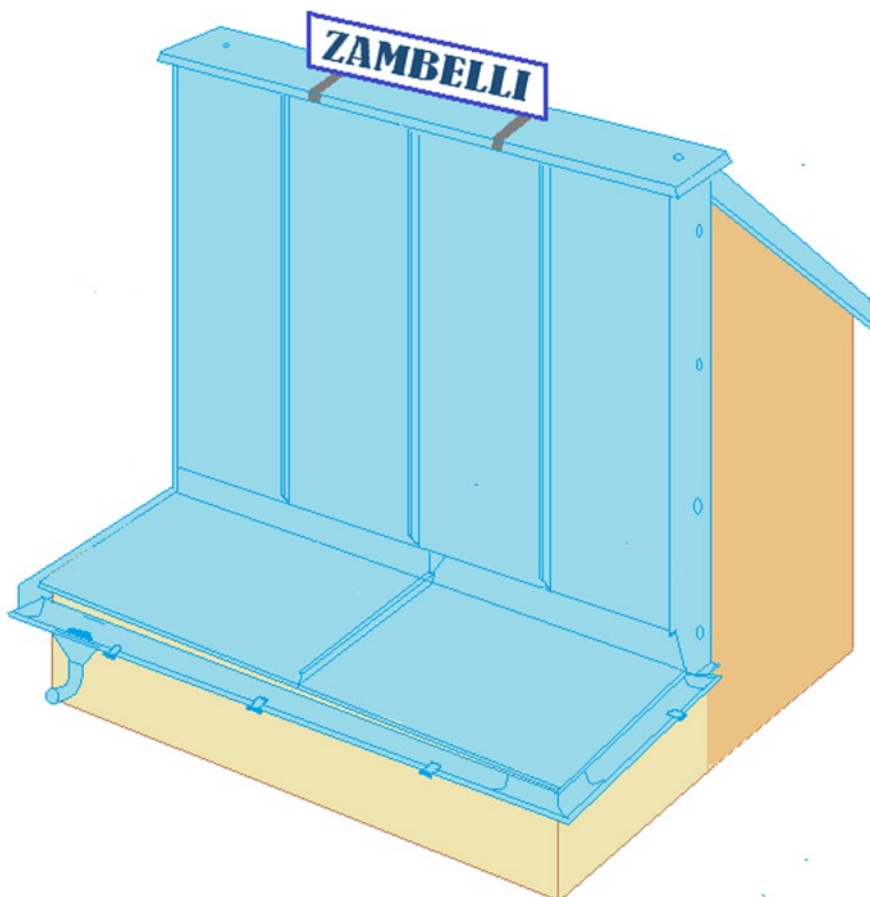

Obr. 10

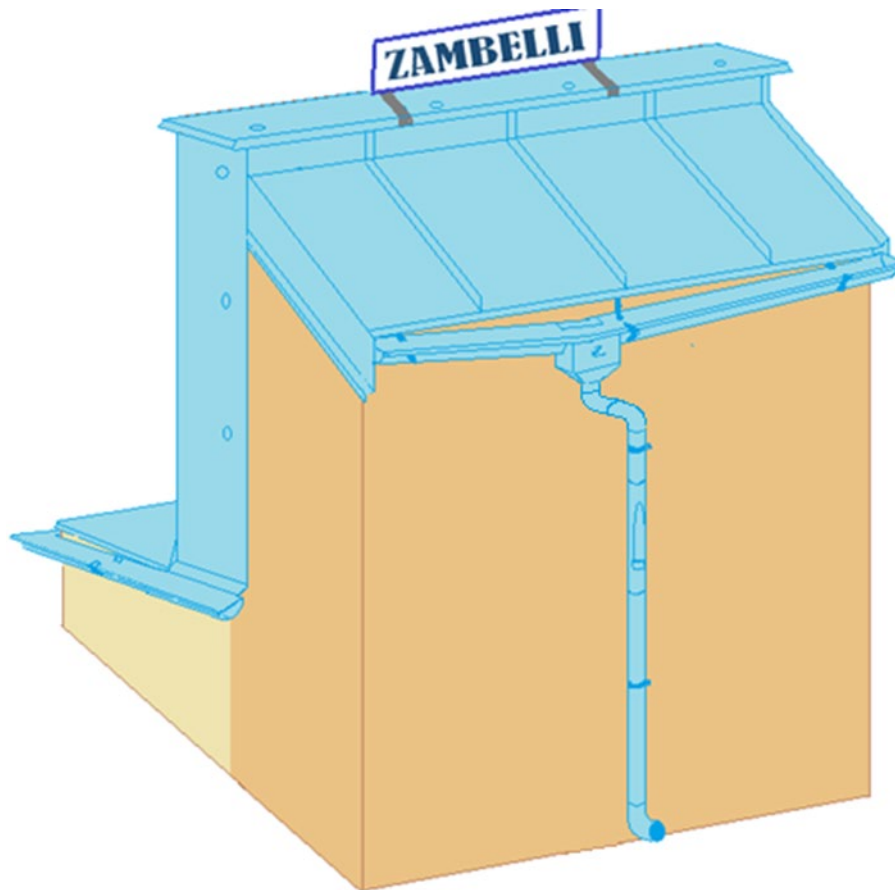

Obr. 11

Systémový sortiment ZAMBELLI:

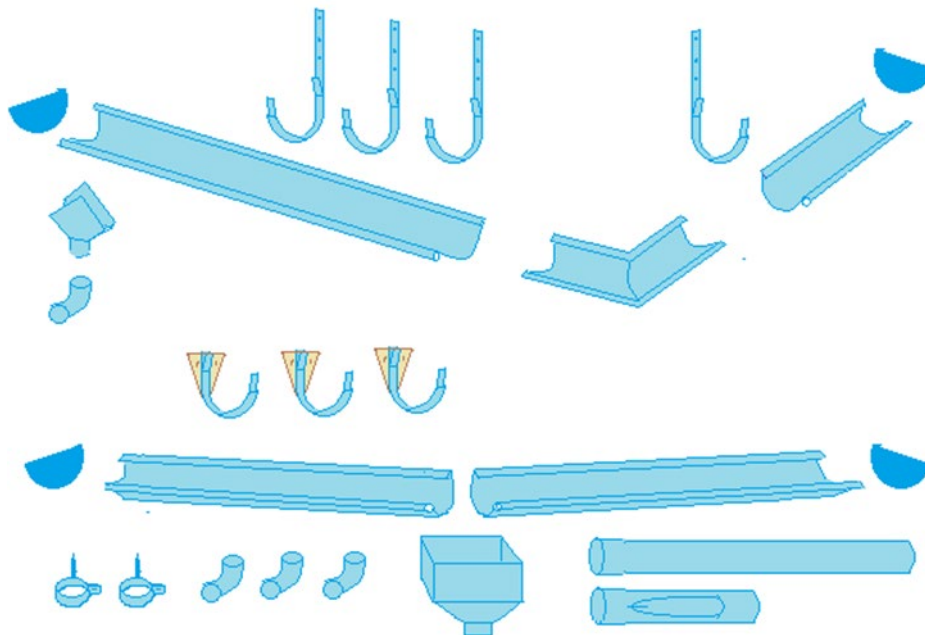

Obr. 12

Po ukončení montáže družstvo uklidí svůj soutěžní prostor, odnese si nářadí a předá dílo pořadateli. Bude-li mít družstvo předáno před vypršením časové dotace, může si projít expozice stavebního veletrhu v sousedních pavilonech nebo se zúčastnit finálního hodnocení. Popřípadě mohou se svým doprovodem, po nahlášení pořadatelů, odjet z areálu výstaviště.

Časový limit na provedení úkolu je dostatečný, s rezervou na precizní vypracování všech bodovaných detailů. **Nesoutěží se na čas!**

PRAXE – detaily, na které se zaměří hodnotící kritéria poroty:

- organizace pracovních postupů – logické návaznosti prováděných úkonů,
- kvalita ručně tvářených plechových segmentů,
- řešení napojení segmentů,
- dodržování montážních zásad dle norem a pravidel Cechu KPT ČR,
- kvalita díla – znehodnocení (poškrábání, otlučení povrchové úpravy materiálu),
- správnost volby použitého nářadí a zručnost jeho použití,
- BOZ na pracovišti.

BEZPEČNOST A OCHRANA ZDRAVÍ PŘI PRÁCI

Soutěžící musí být vybaveni veškerými ochrannými pomůckami BOZP oboru klempíř dle platných předpisů. Odpovídá vysílající organizace. Použití osobního jištění není nutné.

NÁŘADÍ

Povinné vybavení soutěžících:

- základní klempířské nářadí,
- speciální nářadí pro pokládku a spojování hladké drážkové krytiny, DOPORUČENÍ – velké kleště, falcovací kleště, tvarovací kolečka (WUKO, BENDER...) atd.,
- akušroubovák se sadou bitů,
- plynová pájka,
- nýtovací kleště,
- Hrdlovačka na roury (bude k zapůjčení),
- pistoli na tmel „klasik“ – na kartuše 310 ml,
- pracovní oděv a obuv – soutěž bude v interiéru
- OPP (bez osobního jištění na střeche).

ORGANIZÁTOR ZAJISTÍ

- materiál na celý úkol,
- drobný kotevní materiál – vruty, hřebíčky, nýtky, tmel, ...
- elektrický rozvod 220 V / 16 A – na dobíjení baterií apod.,
- uklízející prostředky – koště, smetáček a lopatka.

VYHODNOCENÍ SOUTĚŽE

Teoretická část bude ihned po vypracování a předání organizátorům opravena za dozoru vylosovaného pedagoga doprovázejícího některý soutěžní tým. Po vyhodnocení získané body tvoří cca 15% z celkového součtu bodů. Výsledky budou zaneseny do hodnotících archů.

Hodnocení praktické části soutěže bude realizováno v průběhu celé soutěže a ihned zaznamenáno do hodnotících tabulek. Za správnost veškerých zaznamenaných dat ručí hlavní rozhodčí z Cechu KPT ČR.

U finálního hodnocení, bude možné od hodnotících členů komise dostat vyjádření, jak jsou spokojeni s konkrétním vypracováním daného úkolu.

Výsledky soutěže budou vyhlášeny na slavnostním vyhodnocení soutěže na Střední škole stavebních řemesel Brno-Bosonohy, za účasti všech soutěžících, jejich pedagogického doprovodu, organizátorů, zástupců Cechu KPT ČR, zvláštních členů KPT, zástupců sponzorských organizací a hostů.



POVINNOSTI ORGANIZÁTORA SOUTĚŽÍ

1. Podání žádosti o zařazení do Věstníku MŠMT ČR včetně rozpočtu – systém soutěží EXCELENCE.
2. Zpracování propozic soutěží včetně výkresové dokumentace.
3. Přeposlání propozic na kontrolu a schválení Cechu KPT ČR.
4. Rozeslání propozic na školy, vyhlášovatele a sponzory soutěže.
5. Zajištění prostoru pro soutěž, umístění dodaných reklamních materiálů.
6. Zajištění maket včetně jejich převozu na místo soutěže.
7. Zajištění ubytování a stravy pro účastníky soutěže.
8. Zajištění pitného režimu pro soutěžící.
9. Zajištění diplomů, medailí a pohárů.
10. Zajištění vyhlášení soutěže včetně pozvaných hostů.
11. Zajištění fotodokumentace a videa ze soutěží.
12. Zpracování tiskové zprávy.
13. Finanční vyúčtování.
14. Zapsání výsledků soutěží do systému EXCELENCE.
15. Prezentování Přehlídky České ručičky.

POVINNOSTI VYHLAŠOVATELE

1. Pověření organizátora soutěží.
2. Kontrola a schválení propozic soutěží.
3. Jmenování členů poroty.
4. Zajištění vyhodnocení jednotlivých soutěží včetně podepsaných protokolů.
5. Podepsání diplomů za vyhlášovatele.
6. Finanční účast na nákladech SOD.
7. Řešení protestů – přes předsedu hodnotící komise.
8. Účast na vyhlášení soutěže.

POVINNOSTI SPONZORŮ

1. Zajištění materiálu potřebného k průběhu SOD.
2. Zajištění věcných cen pro soutěžící žáky.
3. Finanční účast na nákladech SOD.
4. Účast na vyhlášení soutěže.



CECH KLEMPÍŘŮ, POKRÝVAČŮ A TESAŘŮ ČESKÉ REPUBLIKY, spolek

Jsme členy:

Pražská 1279/18
102 00 PRAHA 10
tel.: 725137590

email: cech@cech-kpt.cz
<http://www.cech-kpt.cz>



IČO: 63830574
bankovní spojení:
KB 128450297/0100
Registrován ve spolkovém rejstříku MS Praha,
oddíl L, vložka číslo 7057

Střední škola stavebních řemesel
Brno – Bosonohy
Pražská 28 b
642 00 Brno

Věc: pověření

Tímto pověřuji Střední školu stavebních řemesel Brno – Bosonohy organizováním mistrovské soutěže s mezinárodní účastí v oboru vzdělávání klempíř, pokrývač a tesař pro rok 2023, jako jedinou soutěž podporovanou Cechem klempířů, pokrývačů a tesařů ČR, spolek.

CECH KPT ČR
Pražská 1279/18
102 00 Praha 10
IČ 63830574, DIČ CZ63830574

Kašpárková Dudková Ladislava
tajemnice

Praha, 18. 1. 2023

Mapka Výstaviště Brno



DĚKUJEME VŠEM SPONZORŮM ZA PODPORU UČŇOVSKÉHO ŠKOLSTVÍ

GENERÁLNÍ SPONZOR SOUTĚŽE

zAmbelli

EINFACH MACHEN. AUS METALL.

HLAVNÍ PARTNEŘI SOUTĚŽE



 **BERNER**

XTLINE
PROFESSIONAL TOOLS

PILA LIPŮVKA

E EGGER

PRIVILEGOVANÍ ČLENOVÉ CECHU

 **Betonpres**
Patron českých střeš

 **Bios**

 **BMI BRAMAC**

EJOT

 **FAKRO**

 **fatra**

HPI

HUNTSMAN
BUILDING SOLUTIONS
THE NEW HOME OF ICYNENE

mafell



 **puren**
gmbh

VELUX

 **SATJAM**



SOPREMA

TOPWET

 **STŘECHY COMAX**

zAmbelli
EINFACH MACHEN. AUS METALL.

Privilegovaní členové cechu KPT ČR dodají na soutěž upomínkové reklamní předměty dle vlastního uvážení.

zAmbelli

EINFACH MACHEN. AUS METALL.