

MORAVSKÉ KOMINICKÉ SPOLEČENSTVO

MORAVSKÉ KOMINICKÉ
SPOLEČENSTVO

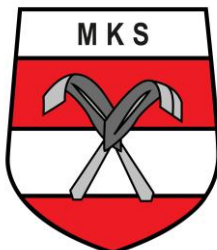

vyhlašuje

SOUTĚŽ ODBORNÝCH DOVEDNOSTÍ
zařazenou do Věstníku MŠMT ČR

MISTŘI VŠEDNÍCH DNŮ

oboru vzdělání **KOMINÍK**, 36-56-H/01

XIII. ročník
„MISTROVSTVÍ ČESKÉ REPUBLIKY
S MEZINÁRODNÍ ÚČASTÍ“

pořádaný ve dnech

26. - 28. 3. 2025

u příležitosti konání Stavebního veletrhu Brno

Tato soutěž je zařazena do Přehlídky České ručičky 2025



Organizátor

Střední škola stavebních řemesel Brno-Bosonohy, příspěvková organizace

a

Generální sponzor soutěže

SCHIEDEL

PROPOZICE SOUTĚŽE

- Termín soutěže:** 26. – 28. 3. 2025
- Místo konání:** Veletrhy Brno, a.s., Výstaviště 1, 647 00 Brno (BVV), pavilon A1
- Vyhlašovatel:** **Moravské kominické společenstvo**
Pražská 38b, 64200 Brno-Bosonohy
- Organizátor:** **Střední škola stavebních řemesel Brno–Bosonohy,**
příspěvková organizace, Pražská 636/38b, 642 00 Brno.
- Účast na soutěži:** Soutěže se zúčastní dvoučlenná družstva žáků oboru vzdělání **kominík** s doprovodem pedagogického pracovníka nebo jedné dospělé osoby.
- Doprava:** Náklady na dopravu soutěžního družstva a pedagogického dozoru si hradí vysílající organizace. Vjezdy i parkování v areálu BVV jsou zajištěny.
- Pojištění soutěžících:** Pojištění soutěžících proti úrazu zabezpečuje vysílající organizace.
- Termín závazného potvrzení účasti:**
do 7. 3. 2025, současně zašlete konfekční velikost soutěžících (kominický oděv)

e-mailem: klapalova.karolina@soubosonohy.cz

nebo poštou: SŠSŘ Brno-Bosonohy, p.o,
Ing. Karolína Klapalová, Pražská 636/38b, 642 00 Brno

Kontakty na pořadatele:

Mgr. Petr Vítek	zástupce ředitele pro odborný výcvik, tel.: 601 161 350
Zbyněk Dubač	gestor soutěže, tel.: 774 154 472 dubac.zbynek@soubosonohy.cz
Ing. Karolína Klapalová	referentka, tel.: 725 897 403, klapalova.karolina@soubosonohy.cz
Ing. Jiří Košťál	ředitel SŠSŘ Brno-Bosonohy, tel.: 547 120 655
Vlasta Romanová	sekretariát, tel.: 547 120 661, sekretariat@soubosonohy.cz

HARMONOGRAM SOUTĚŽE

úterý 25. 3. 2025

16:00 – 20:00 příjezd a ubytování, studený balíček k vyzvednutí na ubytovně
16:00 – 20:00 **registrace účastníků a pedagogického doprovodu v den příjezdu, jídelna školy**
(rozdání vjezdů na BVV a losování čísel maket)

středa 26. 3. 2025

6:00 – 8:00 snídaně pro ubytované z úterý
6:30 – 8:00 příjezd a ubytování,
registrace účastníků a pedagogického doprovodu, jídelna školy
(rozdání vjezdů na BVV a losování čísel maket)
8:30 – 8:45 slavnostní zahájení a přivítání soutěžících v jídelně školy
8:45 – 9:15 teoretická část – písemné testy, učebna CŽU (psací potřeby s sebou)
9:15 – 9:40 přesun soutěžících (už v pracovním oblečení a s nářadím) a doprovodu
na určené parkoviště BVV
10:00 – 17:30 zahájení soutěží v pavilonu A1, Výstaviště Brno, soutěž družstev – úklid pracoviště
12:30 – 13:30 oběd – každé družstvo bude individuálně vyzváno
17:30 – 18:00 odjezd zpět na SŠSŘ Brno-Bosonohy
18:00 – 19:00 večeře v jídelně školy

čtvrtek 27. 3. 2025

7:00 – 8:00 snídaně v jídelně školy
8:30 – 9:00 přesun na soutěž do areálu BVV – pavilon A1 (už v pracovním oblečení)
9:00 – 12:00 soutěž družstev
12:00 – 13:00 oběd – každé družstvo bude individuálně vyzváno
13:00 – 17:00 soutěž družstev – úklid pracoviště a předání hotového díla rozhodčím
Kdo splní soutěžní úkol, má osobní volno na prohlídku expozic v areálu BVV.
17:00 – 18:00 závěrečné hodnocení
18:00 – 18:30 odjezd zpět na SŠSŘ Brno-Bosonohy
18:30 – 19:30 večeře v jídelně školy

pátek 28. 3. 2025

7:00 – 8:00 snídaně v jídelně školy
10:00 slavnostní vyhlášení soutěže na SŠSŘ Brno-Bosonohy

Po ukončení slavnostního vyhlášení bude pro všechny účastníky zajištěný závěrečný obědový raut.

ORGANIZAČNÍ POKYNY



Po příjezdu na Střední školu stavebních řemesel Brno-Bosonohy se všichni soutěžící zaregistrují v jídelně školy a ubytují se. V úterý 25. 3. 2025 proběhne registrace všech účastníků, kteří dojedou daný den v čase 16:00 – 20:00 hodin a ve středu 26. 3. 2025 v čase 6:30 – 8:00 hodin proběhne registrace ostatních účastníků. Čísla maket si budou soutěžící losovat při registraci.

Písemné testy z odborných znalostí proběhnou v učebně CŽU, před odjezdem na BVV. Otázky jsou použity z jednotného zadání závěrečných zkoušek pro daný obor (20 otázek). Soutěžící družstvo bude odpovídat na testové otázky společně (1 test). Po příjezdu na soutěžní areál (BVV) si každý připraví u svého vylosovaného modelu náradí, popřípadě zkontroluje zázemí, přichystaný materiál a vyčká startovního povelu.

Hodnocení soutěže bude prováděno zástupcem Moravského kominického společenstva, technikem generálního sponzora – firmy Schiedel, s.r.o. a technikem firmy Almeva East Europe a.s. v průběhu celé soutěže a bude ukončeno následovně po předání díla.

Pro dodržování BOZP je předepsaný řádný pracovní oděv a pracovní obuv.

Po ukončení a úklidu pracoviště oznámí soutěžící ukončení úkolu.

Po dobu soutěže bude pro pedagogický doprovod zajištěn program (včetně oběda).

26. 3. – odjezd z BVV v 10:45 hodin

27. 3. – odjezd z BVV v 9:30 hodin

Pedagogický doprovod nemá po dobu soutěže povolený přístup k soutěžícím družstvům.

Je nepřijatelné poskytovat rady a pomoc soutěžícím v průběhu provádění soutěžního úkolu. Veškeré dotazy soutěžících budou směřovány k rozhodčím.

POZNÁMKY/ZVLÁŠTNÍ USTANOVENÍ

Přesuny žáků a doprovodu, včetně pracovního náradí soutěžících z areálu školy na výstaviště a po ukončení soutěže zpět si zajišťují školy svými vlastními auty.

Pedagogický doprovod má možnost v průběhu soutěže opustit areál výstaviště (například pro návštěvu centra Brna). V takovém případě organizátor zajistí pro jeho bezplatný návrat na BVV vstupenku.

Možnost vyvěšení vlastních bannerů, případně vlajek soutěžících škol u soutěžního místa.

V průběhu veletrhu není možné odvázet jakékoli modely nebo materiál z prostor BVV. Po dohodě s garantem soutěže bude možné si odvézt vlastní vytvořené dílo/soutěžní úkol od 1. 4. – 10. 4. 2025. Díla budou k vyzvednutí v místě SŠSR.

POSTUP PŘI PROTESTECH

1. Písemné zpracování protestu a předání protestu prostřednictvím gestora soutěže předsedovi hodnotící komise.
2. Konečná instance je představenstvo MKS.
3. Protest je možné podat nejpozději do 60 minut po vyhlášení výsledků soutěže.



SOUTĚŽNÍ ÚKOL ČÍSLO 1

Stavba vzorku komínového systému RICOMgas dle výkresové dokumentace.

Vybavení soutěžících:

rukavice, ochranné brýle, úhelník, tužka, zednické kladivo, gumová palička, úhlová bruska (230 mm) - řezací kotouč na beton, úhlová bruska 125 mm - řezný kotouč na nerez, vrtačka, vrták do nerez 4,1mm, vrták do betonu 15 mm, kbelík, zednická lžice, metr, špachtle, nádoba na rozdělání zdící malty, vodováha, materiál dle výpisu, dřevěné klínky.

Hodnocení:

max. 100 bodů:

- | | |
|--|---------|
| 1. Vodorovnost a svislost komínu | 20 bodů |
| 2. Dodržení zadaných rozměrů dle výkresové dokumentace | 20 bodů |
| 3. Kvalita provedení zdění (tvárnice)
vizuální kontrola a během výstavby namátkově | 25 bodů |
| 4. Osazení nerezových vložek + nýtování (3 nýty na spoj) + izolace
- vizuální kontrola
během stavby namátkově správné osazení izolace vložky | 25 bodů |
| 5. Bezpečnost práce | 10 bodů |

Praktické provedení montáže - časová dotace:

Přebrání materiálu, nářadí a dokumentace	15 minut
Zhotovení a montáž	180 minut
Celková délka provedení orientačně	195 minut



Stavba vzorku komínového systému RICOMgas dle výkresové dokumentace.

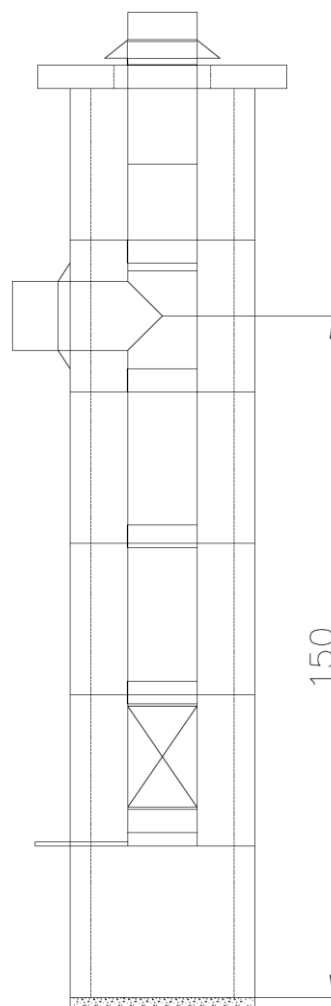

Návod na montáž

1. Založ rovinu podlahy (betonové lože) na základovou dlaždici – vyrovnej první základovou tvárnici.
2. Sestav model komína - vyřízni požadované otvory do tvárnic (sopouch vybírací díl, odtok kondenzátu), postupně instaluj nerezové díly a izolaci.
3. Osad' betonovou krycí desku, dilatační díl a komínovou hlavici a límec.

Výpis materiálu:

kód	název	počet	mj
TK-E40-31	Tvárnice TK-E/40-31, průduch 310mm - spojky PLEWA	6	ks
1212 707,00	Plastová spojka PLEWA	12	ks
KIPB90160-200	Izolace pro připojení 150 a 160	1	ks
KD 210	Krycí deska KD 210 (540x540x50)	1	ks
LEPKOM19	Lepidlo KOM 19	1	bal
Nosný plech	Plech pro založení komínové vložky	1	ks
IZOLBLK15	Izolace DN 150 do BLK tvárnic (výška 330mm), tl. izolace 50mm	5	bm
15520S8V2	Čistící díl bez dvířek DN 150, se signou	1	ks
TUBDRN20	Prodloužení čistícího dílu s dvířky - L = 200mm	1	ks
15031S8V2	T-Kus 90° DN 150	1	ks
15024S8V2	Trubka - prodloužení 450mm DN 150	2	ks
15020S8V2	Trubka - prodloužení 950mm DN 150	1	ks
150DDS8V2	Koncový dilatační díl DN 150	1	ks
15010SU	Hlavice meidingerova DN 150	1	ks
15061S8V2	Dýnko s bočním odtokem DN 150, ATYP-Vašek ví-delší čůro	1	ks
15013SW/2	Límeč pro zakrytí izolace pro připojení	1	ks
93194 010,00	Nýt s plochou kulovou hlavou Wuerth 4,0 - 100ks, 100ks	1	bal

SOUTĚŽNÍ ÚKOL ČÍSLO 2

Dodatečné napojení dvířek.

1. Sestav model komína Schiedel STABIL standardním způsobem- model je bez dvířkového kusu a sopouchu.
2. V protilehlých rozích je statická výztuž.
Je sestavena z 1 ks standardní výztužné tyče, která je nastavena závitovou tyčí M 12 a spojena válcovou spojovací maticí. V nosné podlaze je kotvena atypickou maticí M 12.
3. Konstrukci nech zatvrdnout do druhého dne.
4. Vyřízni otvor v tvárnici, vyřízni izolaci.
5. Vyřízni otvor v komínové vložce (měřeno ke spodní vnitřní hraně dodatečného napojení).
6. Dolep dodatečné napojení dvířek.
7. Osaď rám dvířek.
8. Uzávěr a křídlo dvířek doplň pouze při dostatečném zatvrdnutí lepícího tmelu.

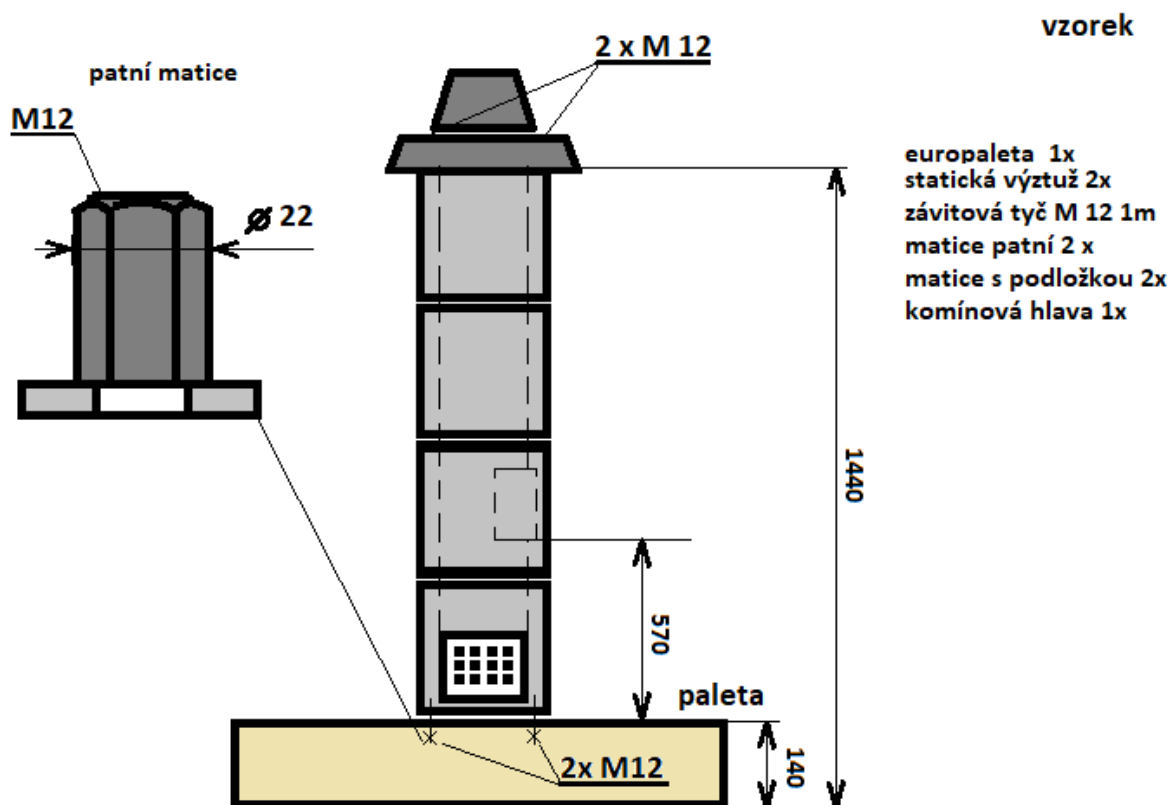

SOUTĚŽNÍ ÚKOL ČÍSLO 3

Zapojení kouřovodů do kaskády.

Pro namontované modely kotlů sestav kaskádový kouřovod s připojením do paty systémového komína s těmito rozměry

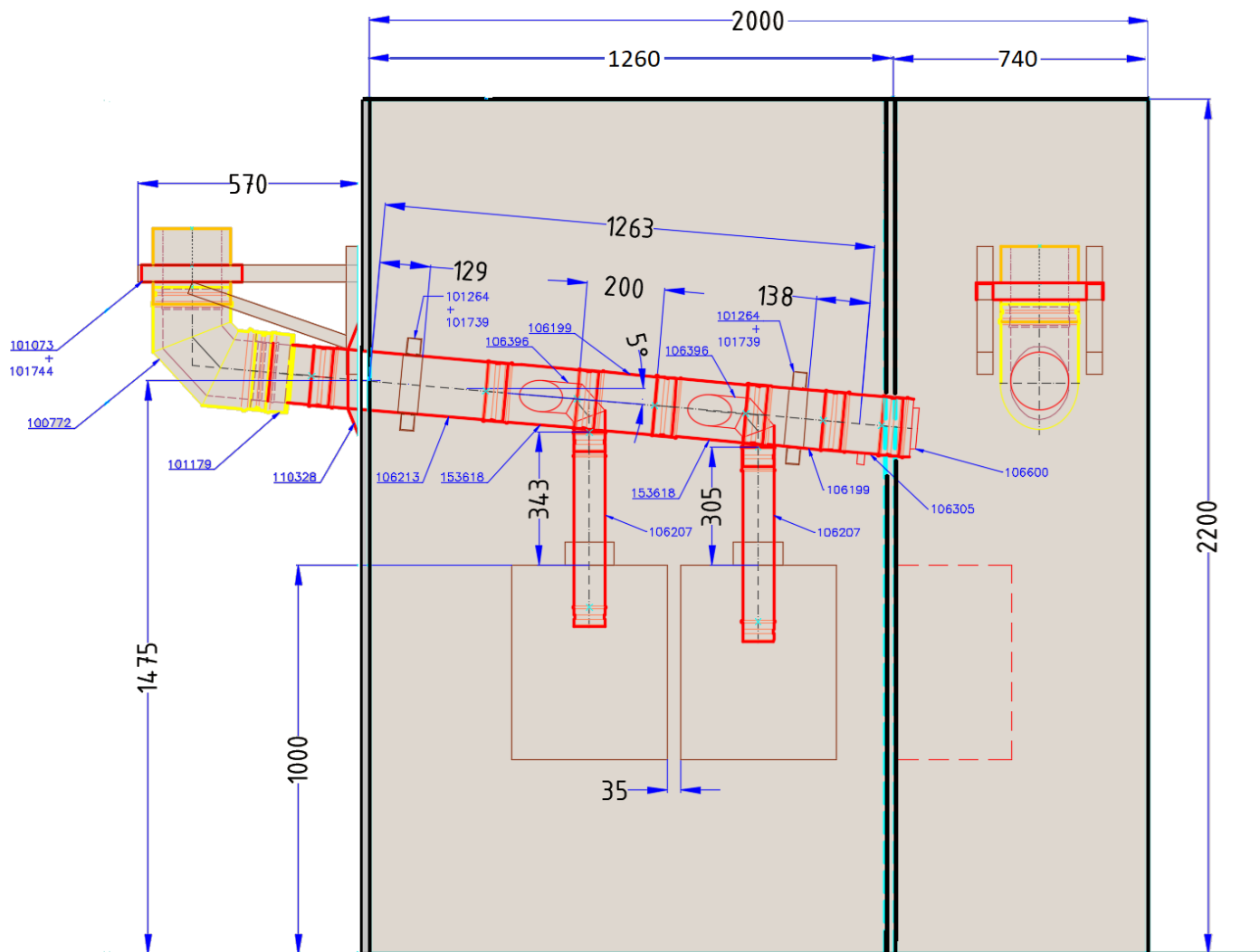

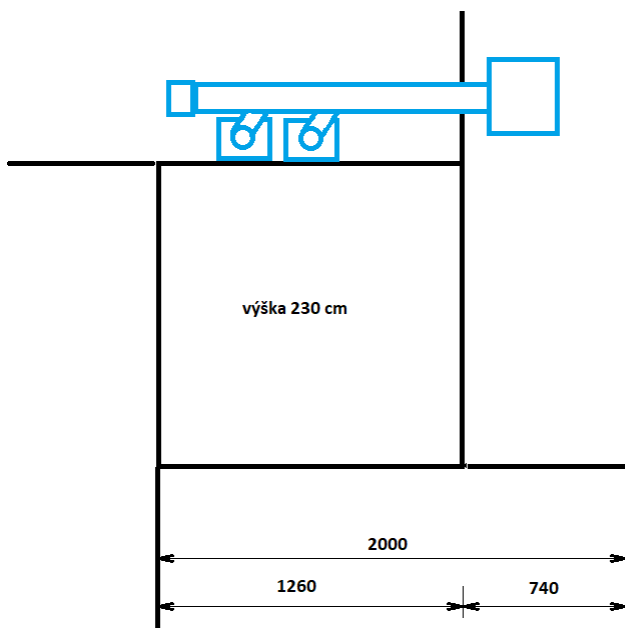

BODOVÁNÍ

Žáci soutěží společně jako družstvo.

PRAXE - detaily na které se zaměří hodnotící kritéria poroty:

- dodržování zásad bezpečnosti práce,
- pořádek na pracovišti
- čistota a přesnost provedené práce

Pozor, nejde o závody, ale o přesnost provedení úkolu.



SOUTĚŽNÍ ÚKOL ČÍSLO 4

Složení spalinového systému Almeva LIK a FLEX dle projektové dokumentace.

Vybavení soutěžících:

Ochranné pomůcky, úhelník, tužka, metr, vodováha, pilka na železo, pilník, vrtačka, odlamovací nůž, vrták 8mm do dřeva, materiál dle výpisu.

Postup při montáži:

1. Složení odkouření spalinového systému LIK a FLEX dle výkresové dokumentace a přiloženého manuálu.
2. Správné zkrácení prvků.

Hodnocení max. 50 bodů:

- | | |
|--|---------|
| 1. Dodržení zadaných rozměrů dle výkresové dokumentace. | 20 bodů |
| 2. Dodržení správného složení vzducho-spalinové cesty dle výkresové dok. | 10 bodů |
| 3. Kvalita provedení – vizuální kontrola i během výstavby namátkově. | 10 bodů |
| 4. Správný postup spojování dílů – namazání silikonovým mazivem. | 5 bodů |
| 5. Bezpečnost práce. | 5 bodů |

Praktické provedení montáže:

Přebrání materiálu, náradí a dokumentace:	15 minut
Zhotovení a montáž:	150 minut
Celková délka provedení:	165 minut

Výpis materiálu:

DN	Kód	Název	Počet
60/100	LPUK05	LIK revizní T-kus se změnou směru; DN 60/100	1x
60/100	LPRK55	LIK trubka s hrdlem; 0,5 m; DN 60/100	1x
100	UPRKW5	ZUB Krycí manžeta – bílá; DN 100	1x
100	ZOBJ19	ZUB Objímka M8/10; DN 100	1x
-	ZKMS08	ZUB Kombi šroub M8; I-100	1x
60/80	PBEBF58	FLEX Koleno flex 87° pro vložkování redukované; DN 60/80	1x
80	PPRF08	FLEX Flexibilní trubka; 1m; černá; DN 80	3x
80	ZUMDF8	FLEX Těsnění flex; DN 80	1x
80	ZUBF08	FLEX Pojistná objímka flex; DN 80	2x
80	PPAMS8	FLEX Adapter FLEX/STARR; DN 80	1x
80	ZUHFA8	FLEX Kotvící spona flex; DN 80	1x
80	PPWS82	STARR Protidešťová kónická manžeta; DN 80	1x
80	PPRS58	STARR Ukončovací trubka bez hrdla; DN 80	1x
80	PPFRN8	STARR Distanční objímka; DN 80	2x
-	ZTGV08	ZUB Závitová tyč M8; I-1000	1x
-	ZUSF05	ZUB Silikonové mazivo 50g	1x
-	-	Montážní návod – plastový spalínový systém	

Výkresová dokumentace:

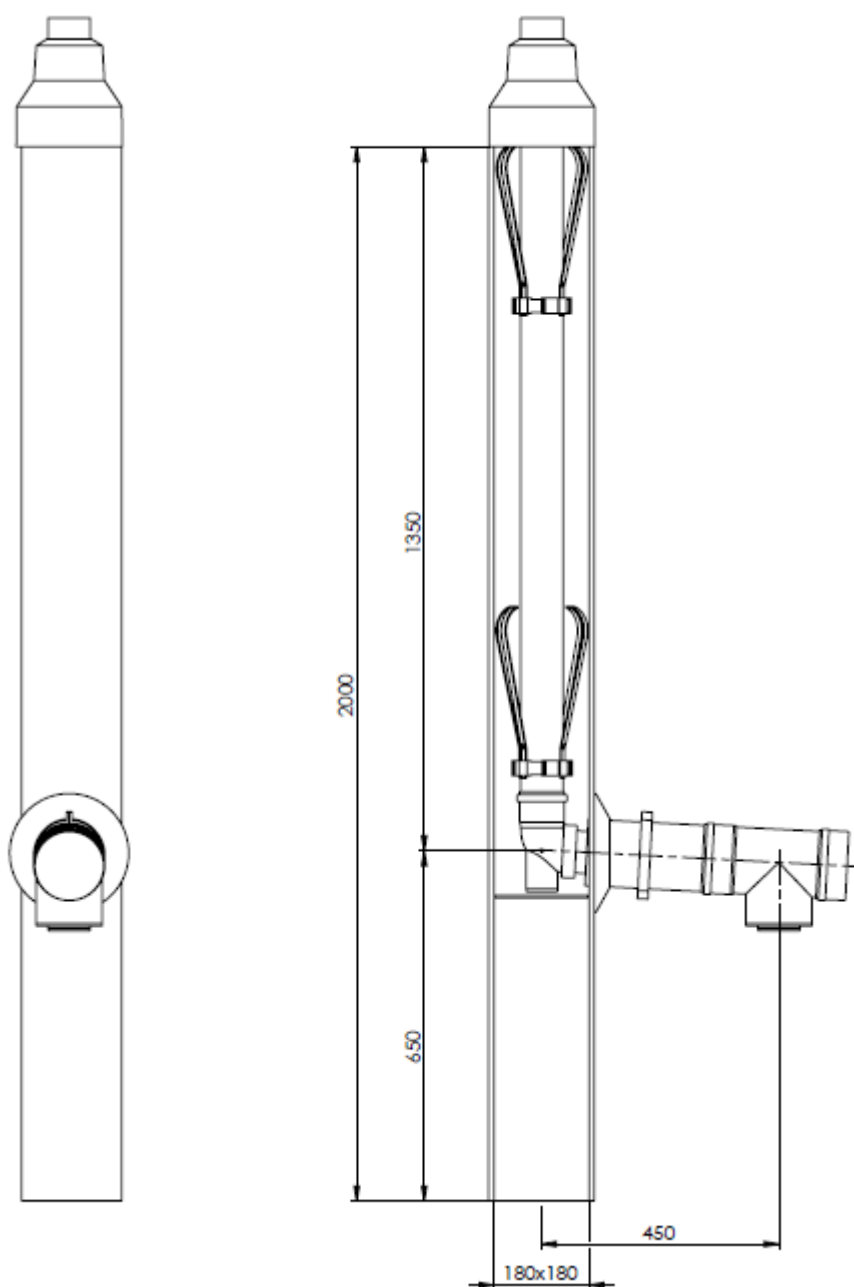

VYHODNOCENÍ SOUTĚŽE

Teoretická část bude ihned po vypracování a předání organizátorům opravena za dozoru vylosovaného pedagoga doprovázejícího některý soutěžní tým. Výsledky budou zaneseny do hodnotících archů.

Hodnocení praktické části soutěže bude realizováno v průběhu celé soutěže a ihned zaznamenáno do hodnotících tabulek. Za správnost veškerých zaznamenaných dat ručí hlavní rozhodčí z Moravského kominického společenstva.

U finálního hodnocení, bude možné od hodnotících členů komise dostat vyjádření, jak jsou spokojeni s konkrétním vypracováním daného úkolu.

Výsledky soutěže budou vyhlášeny na slavnostním vyhodnocení soutěže na Střední škole stavebních řemesel Brno-Bosonohy, za účasti všech soutěžících, jejich pedagogického doprovodu, organizátorů, zástupců MKS, zástupců sponzorských organizací a hostů.



POVINNOSTI ORGANIZÁTORA SOUTĚŽÍ

1. Podání žádosti o zařazení do Věstníku MŠMT ČR včetně rozpočtu
2. Zpracování propozic soutěží včetně výkresové dokumentace.
3. Přeposlání propozic na kontrolu a schválení Cechu KPT ČR.
4. Rozeslání propozic na školy, vyhlášovatele a sponzory soutěže.
5. Zajištění prostoru pro soutěž, umístění dodaných reklamních materiálů.
6. Zajištění maket včetně jejich převozu na místo soutěže.
7. Zajištění ubytování a stravy pro účastníky soutěže.
8. Zajištění pitného režimu pro soutěžící.
9. Zajištění diplomů, medailí a pohárů.
10. Zajištění vyhlášení soutěže včetně pozvaných hostů.
11. Zajištění fotodokumentace a videa ze soutěží.
12. Zpracování tiskové zprávy.
13. Finanční vyúčtování.
14. Zapsání výsledků soutěží do systému.
15. Prezentování Přehlídky České ručičky již od školních kol.

POVINNOSTI VYHLAŠOVATELE

1. Pověření organizátora soutěží.
2. Kontrola a schválení propozic soutěží.
3. Jmenování členů poroty.
4. Zajištění vyhodnocení jednotlivých soutěží včetně podepsaných protokolů.
5. Podepsání diplomů za vyhlášovatele.
6. Finanční účast na nákladech SOD.
7. Řešení protestů – přes vedoucího poroty.
8. Účast na vyhlášení soutěže.

POVINNOSTI SPONZORŮ

1. Zajištění materiálu potřebného k průběhu SOD.
2. Zajištění cen pro soutěžící žáky.
3. Finanční účast na nákladech SOD.
4. Účast na vyhlášení soutěže.



MORAVSKÉ KOMINICKÉ
SPOLEČENSTVO



MORAVSKÉ KOMINICKÉ SPOLEČENSTVO
Pražská 636/38b, 642 00 Brno – Bosonohy

Registrováno u Krajského soudu v Brně dne 1. 1. 2014
spisová značka L 16510
IČO: 227 43 677

Bankovní spojení: 211 757 046 / 0600

Tel: 547 120 630

e-mail: info@mksbrno.cz www.mksbrno.cz

**Střední škola stavebních řemesel Brno-
Bosonohy, příspěvková organizace**

**Pražská 636/38b
642 00 Brno**

Pověření

Dle předchozí dohody o spolupráci mezi Moravským kominickým společenstvem a Střední školou stavebních řemesel

pověřuje

Moravské kominické společenstvo Střední školu stavebních řemesel Brno-Bosonohy, příspěvkovou organizaci organizováním soutěže odborných dovedností žáků v oboru kominík v roce 2025 při příležitosti Stavebního veletrhu v Brně.

V Brně dne 30.1.2025

Moravské kominické společenstvo
Brno
Pražská 386/38b, 642 00
IČ: 227 43 677  1

.....
Za Moravské kominické společenstvo
Daniel Nehyba - předseda

Mapka Výstaviště Brno



DĚKUJEME VŠEM SPONZORŮM ZA PODPORU

GENERÁLNÍ SPONZOR SOUTĚŽE

SCHIEDEL

HLAVNÍ PARTNEŘI SOUTĚŽE



DALŠÍ PARTNEŘI SOUTĚŽE

